

TERMOSTAT T-SMO-10 WiFi

Opis

Prosty w obsłudze i intuicyjny termostat z wyświetlaczem LED do sterowania ogrzewaniem podłogowym elektrycznym opartym na foliach, matach i kablach grzewczych. Termostat T-SMO-10 ma wbudowany moduł WiFi dzięki czemu nie potrzebuje dodatkowych urządzeń centralnych do prawidłowego działania. Sterowanie manualne oraz możliwość ustawiania scenariuszy działania na cały tydzień zarówno ręcznie jak i za pośrednictwem aplikacji w urządzeniu mobilnym. Termostat jest wyposażony w dwa czujniki temperatury odpowiedzialne za pomiar temperatury pomieszczenia oraz podłogi.



Parametry techniczne

Zasilanie:	230V/50hz +/- 10%
Zakres wskazań temperatury:	od 0 °C do 73,5 °C
Zakres regulacji temperatury czujnika powietrznego:	od 1 °C do 70 °C (fabrycznie 5 °C–35 °C)
Zakres regulacji temperatury czujnika podłogowego:	od 20 °C do 70 °C (fabrycznie 45 °C)
Temperatura otoczenia pracy:	od 0 °C do 90 °C
Dokładność pomiaru temperatury:	0,5 °C
Dokładność regulacji temperatury:	0,5 °C
Histereza temp powietrza regulowana:	od 0,5 °C do 2,5 °C (fabrycznie 1 °C)
Histereza temp czujnika zewnętrznego:	od 1 °C do 9 °C (fabrycznie 2 °C)
Czujnik temperatury (podłogowy):	NTC 10 kOhm (1%)
Max. Obciążenie	16A (3200W)
Wymiary:	86 x 86 x 42 mm
Rozmiar wyświetlacza:	64 x 64 mm
Stopień ochrony:	IP20
Obsługiwana częstotliwość sieci WiFi:	2,4 GHz

biuro:

+48 797 796 062

bluro@samurio.pl

www.samurio.pl

Funkcje urządzenia

- ✓ **Tryb ręczny (manualny)** – pozwala ustawić żadaną temperaturę i utrzymać ją bez względu na inne czynniki.
- ✓ **Tryb programu tygodniowego** – pozwala zaprogramować temperaturę w zależności od dnia tygodnia, czy godziny.
- ✓ **Tryb wykrywania otwartego okna** – zapobiega wyziębieniu pomieszczenia w przypadku otwartych okien.
- ✓ **Blokada ekranu** – zabezpieczenie przed dziećmi.
- ✓ **Sterowanie przez WiFi**
- ✓ **Podtrzymywanie ustawień po utracie zasilania** – sprawia, że urządzenie zapamięta nadane przez użytkownika ustawienia nawet wtedy, jeśli nastąpi przerwa w dostawie energii elektrycznej.
- ✓ **Wyświetlacz LED** – czytelny i duży wyświetlacz, na którym znajdują się wszystkie niezbędne informacje, czy ustawienia.
- ✓ **Tryb wakacyjny** - pilnowanie stałej temperatury przez określoną ilość dni.
- ✓ **Funkcja zapobiegająca zamarzaniu** - gdy jest aktywna, a termostat jest w trybie stand by pilnowana jest ustawiona minimalna temperatura.

Gwarancja

Okres gwarancji na termostaty T-SMO-10 WiFi liczony jest od daty zakupu i wynosi 2 lata. Rozpatrzenie gwarancji nastąpi niezwłocznie po wysłaniu formularza reklamacyjnego.

biuro:

+48 797 796 062

biuro@samurio.pl

www.samurio.pl

Schemat połączenia

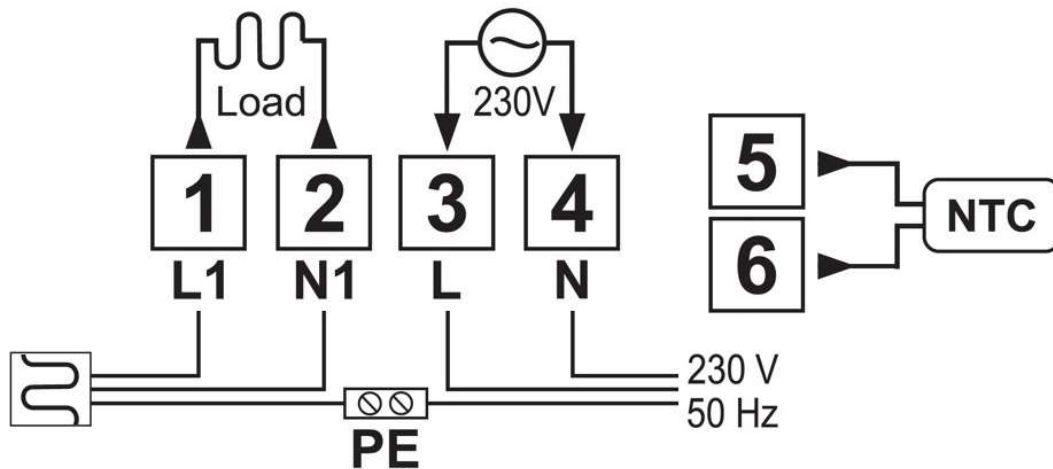







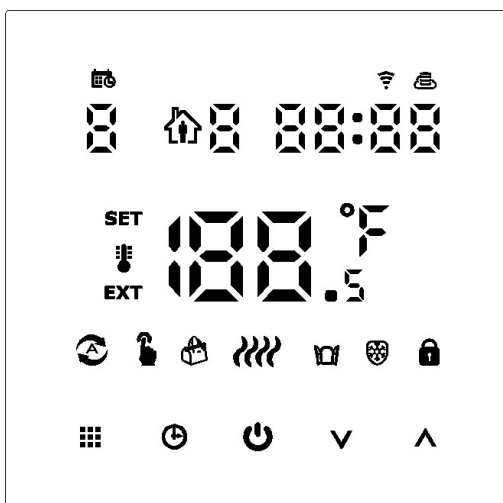



- 1 (L1) – elementn grzewczy, przewód fazowy
- 2 (N1) – elementn grzewczy, przewód neutralny
- 3 (L) – zasilanie, przewód fazowy
- 4 (N) – zasilanie, przewód neutralny
- 5 i 6 (NTC) – czujnik podłogowy NTC

Uwaga: Przed rozpoczęciem instalacji należy wyłączyć główne zasilanie!

Wyświetlacz



-  Tryb automatyczny
-  Tymczasowy tryb manualny
-  Tryb manualny
-  Program wakacyjny
-  Wskaźnik ogrzewania
- EXT** Temperatura czujnika podłogowego
-  Połączenie z siecią WiFi
-  Brak połączenia z siecią WiFi
-  Blokada ekranu
-  Tryb otwartego okna
-  Aktualna temperatura pomieszczenia
-  Tryb przeciwwzamrozeniowy
- SET** Zmiana aktualnej temperatury docelowej

biuro:



 +48 797 796 062

 biuro@samurio.pl

 www.samurio.pl

 ON/OFF: Włączenie / wyłączenie termostatu

-  1. Krótkie naciśnięcie - zmiana pomiędzy trybem automatycznym i ręcznym.
2. Gdy termostat włączony - przytrzymanie przez 5 sekund powoduje przejście do ustawień programowania regulatora.
3. Gdy termostat wyłączony - przytrzymanie przez 5 sekund powoduje przejście do ustawień zaawansowanych.

-  1. Krótkie naciśnięcie - ustawienie godziny / potwierdzenie ustawień
2. Gdy termostat włączony - przetrzymanie przez 5 sekund powoduje przejście do trybu wakacyjnego. Włączenie trybu wakacyjnego (status: OFF) przyciskiem  zmieniając status na ON. Wyłączanie trybu wakacyjnego (status: ON) przyciskiem  zmieniając status na OFF.
3. Gdy termostat wyłączony - przytrzymanie przez 5 sekund powoduje uruchomienie opcji zaawansowanych B.

-  1. Zwiększenie danej wartości.
2. Przytrzymanie przycisku przez 5 sekund - sprawdzenie temp. czujnika zewnętrznego.
3. Gdy włączony termostat w trybie automatycznym - naciśnięcie powoduje aktywację tymczasowego trybu ręcznego.

-  1. Zmniejszenie danej wartości.
2. Przytrzymanie przycisku przez 5 sekund - blokada / odblokowanie ekranu.

Programowanie termostatu

Termostat można zaprogramować w trzech trybach działania:

- 5+2 (domyślny) – Program na 5 dni tygodnia oraz osobny program na weekend.
 - 6+1 – Program na 6 dni tygodnia oraz osobny program na niedziele.
 - 6 zmian ustawień temperatur w ciągu dnia powtarzanych codziennie niezależnie od dnia tygodnia.
- Po włączeniu termostatu należy przytrzymać przez 5 sekund przycisk  aby wybrać tryb działania.

biuro:

 +48 797 796 062

 biuro@samurio.pl

 www.samurio.pl